

ОПИСАНИЕ ОБЪЕКТОВ КРИМИНАЛИСТИЧЕСКОГО  
ИССЛЕДОВАНИЯ. Справочное пособие  
под ред. В.В. Филиппова

# **Предметы домашнего обихода**



**А. Чайник:** 1 - слив; 2 - крышка; 3 - ручка; 4 - стенка; 5 - дно (поддон)

**Б. Кувшин:** 1 - скат стенки; 2 - слив; 3 - крышка; 4 - ручка; 5 - дно

**В. Молочник**

**Г. Сахарница:** 1 - дно; 2 - стенка; 3 - ручка крышки; 4 - крышка

**Д. Чашка с блюдцем:** 1 - край блюдца; 2 - стенка блюдца; 3 - дно блюдца; 4 - стенка чашки; 5 - верхний край стенки чашки; 6 - ручка чашки

**Е. Стаканы:** а - конический прессованный; б - прямой: 1 - верхний край стенки; 2 - ободок; 3 - стенка; 4 - грань; 5 - ребро; 6 - дно

**Ж. Кружка:** 1 - дно; 2 - стенка черепка; 3 - верхний край стенки; 4 - ручка

**З. Тарелка:** 1 - дно; 2 - борт; 3 - край борта

**И. Нож:** 1 - клинок; 2 - ручка; 3 - кромка лезвия; 4 - обух

**К. Ложка:** 1 - черпак; 2 - шейка; 3 - ручка

**Л. Вилка:** 1 - зубья; 2 - остов зубьев; 3 - ручка

**М. Ваза:** а - для конфет; б - для цветов; в - для фруктов: 1 - блюдо; 2 - ножка; 3 - основание ножки; 4 - дно; 5 - скат стенки; 6 - верхняя часть

**Н. Фужер:** 1 - верхняя часть; 2 - ножка; 3 - основание ножки

**О. Бокал**

**П. Рюмка**

**Р. Стопка**

ПОСУДА КУХОННАЯ МЕТАЛЛИЧЕСКАЯ

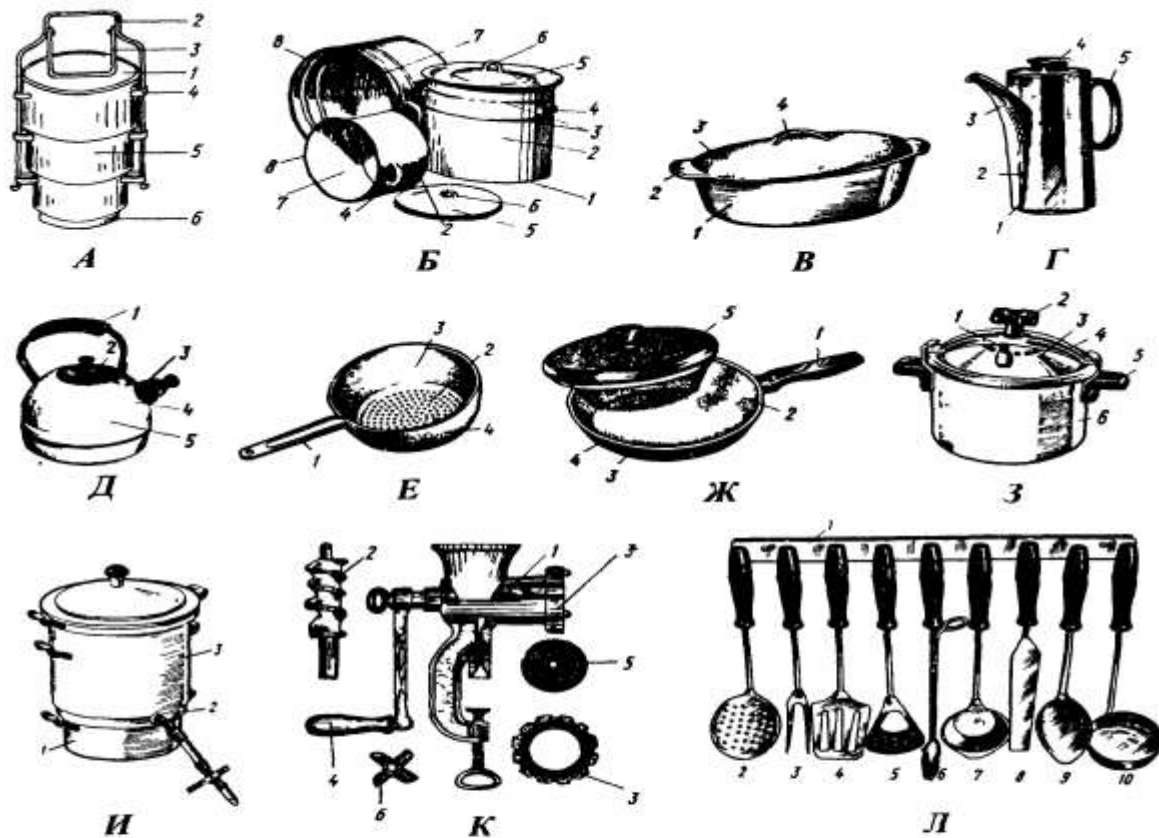

- А. Судок для пиши тройной: 1 - крышка; 2 - ручка для сбора и переноски судка; 3 - поворотная скоба; 4 - П-образная скоба; 5 - стенка; 6 - поддон  
 Б. Кастрюли: 1 - дно; 2 - наружная стенка, 3 - борт; 4 - ручка; 5 - крышка; 6 - ручка крышки 7 - внутренняя стенка; 8 - верхний край стенки  
 В. Утятница: 1 - стенка корытца; 2 - ручка, 3 - крышка, 4 - ручка  
 Г. Кофейник: 1 - дно; 2 - стенка; 3 - слив; 4 - крышка; 5 - ручка  
 Д. Чайник: 1 - ручка; 2 - крышка; 3 - слив; 4 - свисток; 5 - стенка  
 Е. Дурилаг (цедилка): 1 - ручка; 2 - дырчатое дно; 3 - внутренняя стенка ковш; 4 - наружная стенка ковш  
 Ж. Сковорода: 1 - ручка; 2 - внутренняя стенка, 3 - дно; 4 - наружная стенка, 5 - крышка  
 З. Кастрюля-скороварка: 1 - рабочий клапан, 2 - пружинная ручка, 3 - крышка, 4 - скоба, 5 - ручка, 6 - корпус  
 И. Соковарка: 1 - резервуар для воды, 2 - сокосборник, 3 - бункер  
 К. Мясорубка: 1 - корпус; 2 - червяк; 3 - кольцо; 4 - ручка; 5 - решетка; 6 - нож  
 Л. Набор кухонный: 1 - вешалка; 2 - шумовка, 3 - вилка, 4 - лопатка, 5 - картофелемелка; 6 - щипцы, 7 - цедилка; 8 - шпатель; 9 - ложка соусная; 10 - ложка разливательная

## ПОСУДА ХОЗЯЙСТВЕННАЯ

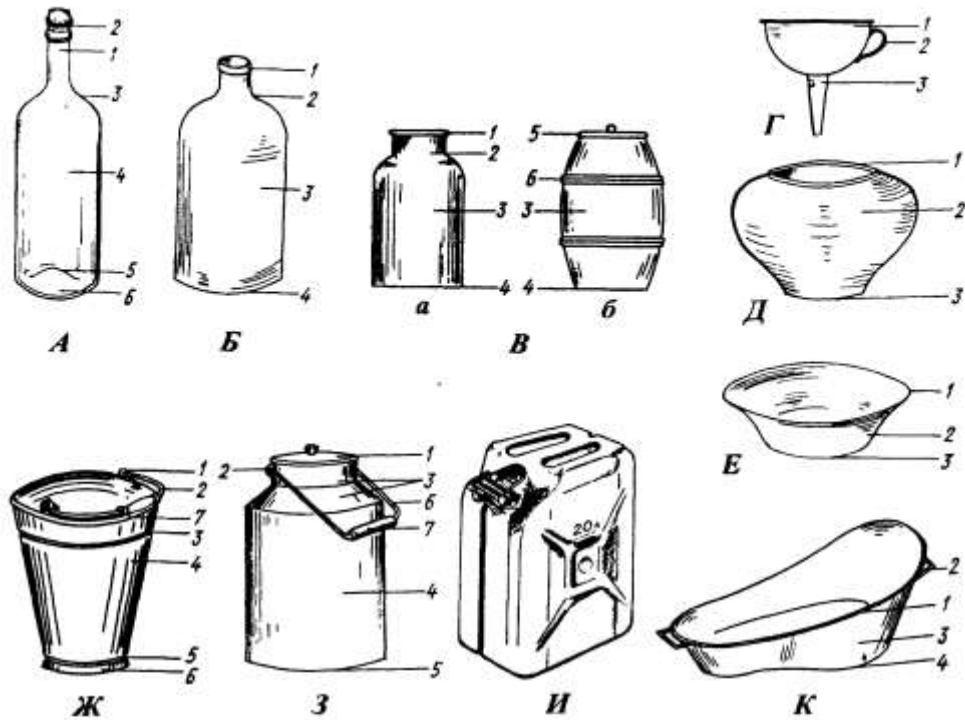

- А. Бутылка:** 1 - горлышко; 2 - кольцо горлышка; 3 - скат; 4 - стенка; 5 - углубление дна; 6 - дно
- Б. Бутыль:** 1 - отворот по краю (брыл); 2 - горлышко; 3 - стенка; 4 - дно
- В. Банки стеклянные:** а - для варенья и соленья; б - банка "бочонок" с крышкой: 1 - отворот по краю (брыл); 2 - горлышко; 3 - стенка; 4 - дно; 5 - крышка; 6 - валики
- Г. Воронка:** 1 - конический раструб; 2 - ручка; 3 - трубка
- Д. Чугун:** 1 - борт; 2 - стенка; 3 - суженное основание
- Е. Таз:** 1 - отбортовка; 2 - стенка; 3 - дно
- Ж. Ведро коуеное:** 1 - ушко; 2 - дужка с точеным валиком; 3 - поясок стенки; 4 - стенка; 5 - поясок дна; 6 - поддон; 7 - бурт
- З. Бидон:** 1 - съемная крышка; 2 - ушко; 3 - горловина; 4 - стенка; 5 - дно; 6 - дужка; 7 - валик точеный
- И. Канистра**
- К. Ванна:** 1 - бурт; 2 - ручка; 3 - стенка; 4 - дно

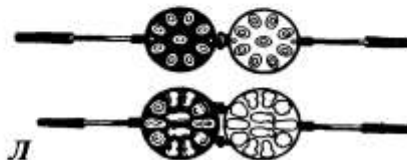

- Л. Форма для печенья**
- М. Крышка для домашнего консервирования**

## НОЖИ

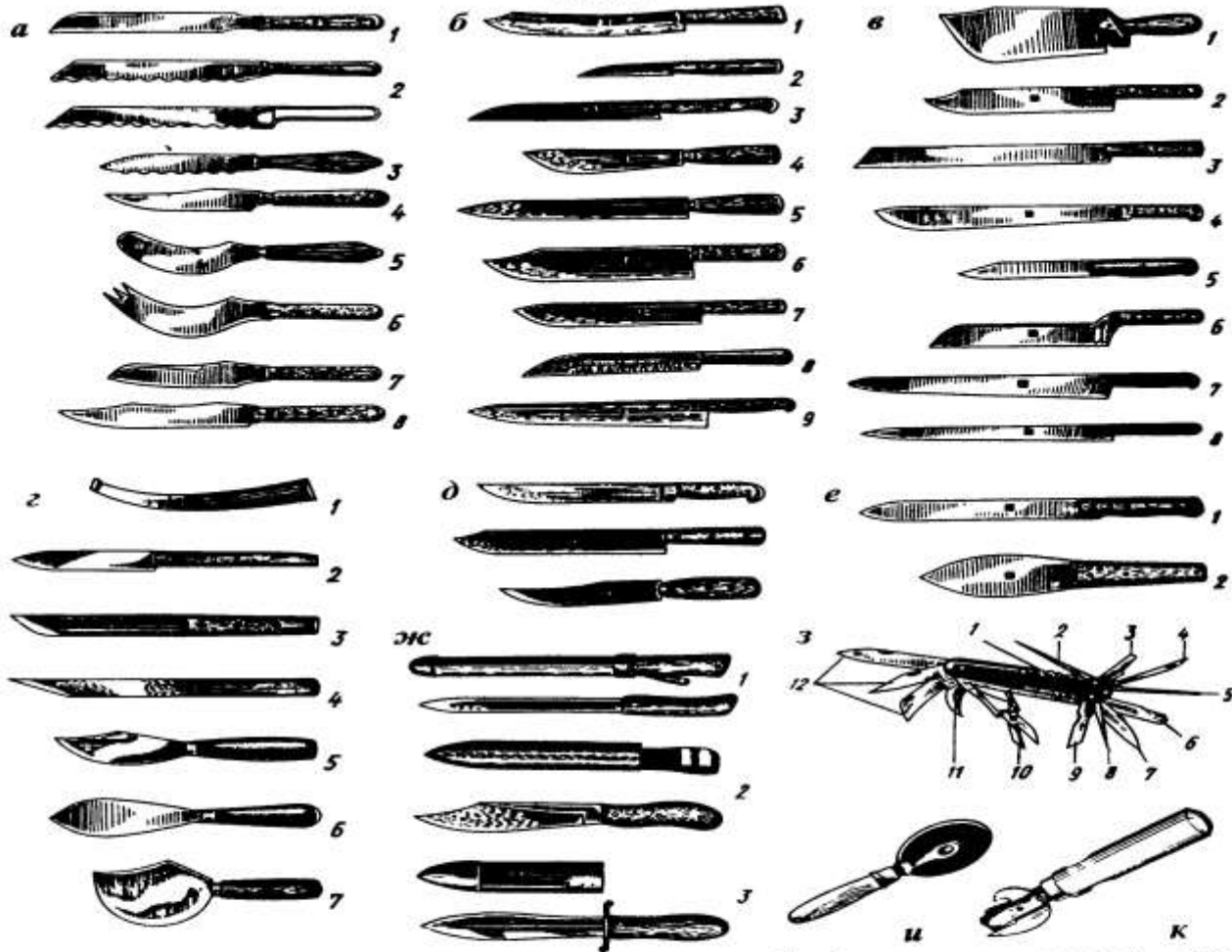

- а - буфетные: 1 - общего применения; 2 - пилы для хлеба; 3 - пила для лимона; 4 - для фруктов; 5 - для масла; 6 - для сыра; 7 - для икры; 8 - транжирный;
- б - кухонные: 1 - общего применения; 2 - овощной; 3 - коренчатый; 4 - мясной; 5 - мясной (свинокол); 6 - мясной (рубак); 7 - хозяйственный общего применения; 8 - карбовальный; 9 - поварской;
- в - гастрономические: 1 - калачный; 2 - колбасный; 3 - масляный; 4 - рыбный; 5 - рыбный (для разделки рыбы); 6 - сырный; 7, 8 - филейные;
- г - ремесленный: 1 - копытный; 2 - переплетный; 3 - салатный; 4 - сапожный закройный; 5 - скорняжный ("беличий"); 6 - стекольный; 7 - шорный;
- д - хлебобрезные;
- е - промысловые рыбные: 1 - "амурский" № 7; 2 - "лещик";
- ж - промысловые охотничьи: 1 - "обыкновенный"; 2 - "гаежный"; 3 - "медвежий";
- з - складной многопредметный: 1 - штопор; 2, 8 - шило; 3 - отвертка; 4 - скальпель; 5 - игла; 6 - шабер; 7, 12 - клинок; 9 - ногтечистка; 10 - ножницы; 11 - для вскрывания консервов;
- и - дисковый для резки кулинарных изделий;
- к - для вскрывания (консервный)

# БЫТОВЫЕ ПРИБОРЫ



**А**

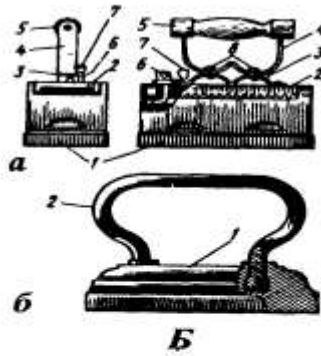

**Б**

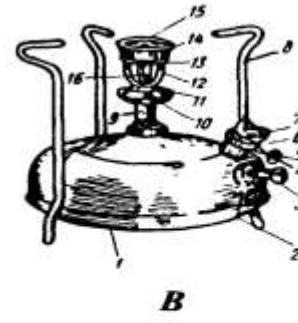

**В**

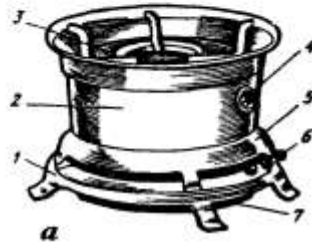

**а**

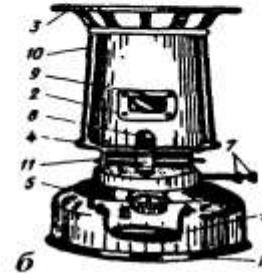

**б**

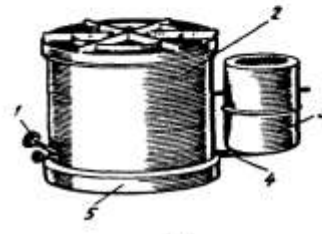

**Д**

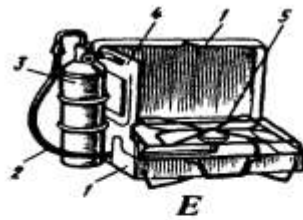

**Е**



**Ж**

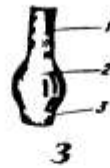

**З**



**И**



**К**



**Л**



**М**

**А. Самовар:** 1 - корпус; 2 - крышка; 3 - труба; 4 - конфорка; 5 - валик ручки; 6 - поддон; 7 - кран

**Б. Утzyги**

**а** - духовой: 1 - корпус; 2 - крышка; 3 - нижняя скоба ручки; 4 - верхняя скоба ручки; 5 - ручка; 6 - запор; 7 - шишка запора; 8 - заклепки;  
**б** - плитный: 1 - корпус; 2 - ручка

**В. Примус:** 1 - резервуар; 2 - крышка насоса; 3 - ручка штока насоса; 4 - воздушный винт; 5 - трубка воздушного винта; 6 - крышка наливного локса; 7 - корпус наливного локса; 8 - стойка; 9 - штуцер; 10 - чашечка; 11 - гайка горелки; 12 - трубчатая часть горелки; 13 - упорное кольцо; 14 - отражатель; 15 - испарительная камера; 16 - форсунка (капсюль)

### Г. Керосинки

а - трехфитильная: 1 - подставка; 2 - корпус с фланцем; 3 - конфорка внутренняя; 4 - смотровое окно; 5 - колпак; 6 - рукоятка подающего механизма; 7 - резервуар;

б - двухфитильная с откидным верхом: 1 - резервуар; 2 - тяговая труба; 3 - конфорка; 4 - мостик; 5 - ручка; 6 - крышка наливного отверстия; 7 - рукоятки подающего механизма; 8 - защелка; 9 - смотровое окно; 10 - стяжной болт; 11 - ось шарнира

Д. Керогаз: 1 - винтовой регулятор; 2 - кожух; 3 - поддон с бачком; 4 - керосинопровод; 5 - основание

Е. Газовая портативная плитка: 1 - футляр; 2 - гибкий шланг; 3 - баллон с газом; 4 - ветровой щиток; 5 - инжекторная горелка

Ж. Фонарь "Летучая мышь": 1 - предохранительная сетка; 2 - боковая стойка; 3 - крышка; 4 - сито

З. Ламповое стекло: 1 - трубка; 2 - пузырь; 3 - шейка

### И. Паяльная лампа

### К. Плитга-приставка к паяльной лампе

Л. Термос: 1 - стеклянный сосуд с двойными посеребренными стенками; 2 - обойма; 3 - корпус; 4 - колпачок; 5 - пробка

М. Сифон: 1 - металлическая оплетка; 2 - рычаг; 3 - обойма; 4 - баллончик с углекислотой; 5 - раздаточная головка; 6 - баллон; 7 - трубка подъема; 8 - основание

## ВЕСЫ

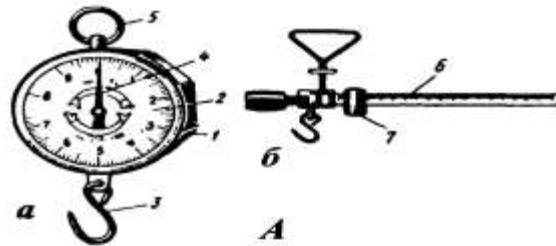

А. Бытовые: а - безмен циферблатный; б - безмен; 1 - корпус; 2 - циферблат; 3 - крюк; 4 - указательная стрелка; 5 - кольцо; 6 - коромысло; 7 - передвигная гиля коромысла

### Б. Товарные

а - настольные циферблатные: 1 - главный рычаг; 2 - опорная призма главного рычага; 3 - цилиндр успокоителя; 4 - грузовой рычаг; 5 - горизонтальная тяга; 6 - тяга квадранта; 7 - квадрант; 8 - указательные стрелки; 9 - гиревая площадка; 10, 11 - тарировочные камеры; 12 - гайка установочной ножки; 13 - грузовая площадка; 14 - установочная ножка; 15 - уровень; 16 - стопор рычагов;

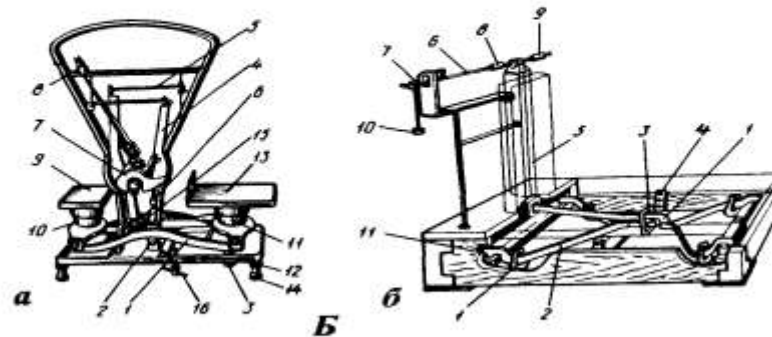

б - сотенные типа ВСП: 1 - большой подплатформенный рычаг; 2 - малый подплатформенный рычаг; 3 - соединительная серьга; 4 - отверстия для пальцев изолятора весов; 5 - соединительная тяга; 6 - коромысло; 7 - защелка для остановки коромысла (арретир); 8 - передвигная гиля коромысла; 9 - регулятор тарирования весов; 10 - гиредержатель; 11 - стойка опорной призмы рычагов

## СУМКИ



а - с клапаном: 1 - верхний клапан; 2 - ботан; 3 - лицевая стенка; 4 - корпус замка;

б - хозяйственная с застежкой-молнией: 1 - ручка; 2 - замок застежки; 3 - ботан; 4 - корпус; 5 - наружный шов с кантом; 6 - клинчик с заклепкой;

в - повседневная: 1 - корпус; 2 - карман; 3 - ботан; 4 - застежка кармана; 5 - ремень; 6 - регулятор длины ремня; 7 - полукольцо; 8 - застежка-молния;

г - пляжная: 1 - подкладка внутреннего отделения; 2 - лицевая стенка; 3 - доньшко;

д - театральная: 1 - плетеная ручка; 2 - открытый замок; 3 - рамка замка; 4 - украшение (отделка) верха корпуса;

е - поясная;

ж - полевая: 1 - корпус; 2 - крышка-клапан; 3 - ботан; 4 - набивка для карандашей; 5 - плечевой ремень; 6 - ремень; 7 - пластинка с прорезью для скобы; 8 - металлическая пластинка со скобой;

з - спортивная: 1 - корпус; 2 - длинный ремень; 3 - ремень прочности корпуса; 4 - карман; 5 - застежка-молния кармана; 6 - ремень прочности ботана; 7 - ботан; 8 - верхняя стенка 9 - застежка-молния;

и - на тележке: 1 - клапан; 2 - карман; 3 - подпорка; 4 - колесо; 5 - ручка; 6 - ремни

## ЧЕМОДАН И РЮКЗАК

А. Чемодан: 1 - край крышки; 2 - карман крышки; 3 - ремень прочности; 4 - застежка-молния кармана; 5 - крепление застежки; 6 - крышка; 7 - ручка; 8 - пряжка; 9 - торцовая (боковая) стенка

Б. Мешки заплечные (рюкзаки): а - без подпорки; б - с подпоркой; 1 - плечевые ремни; 2 - верхний клапан; 3 - вставочный бочок; 4 - ремень-застежка; 5 - клапан кармана; 6 - карман; 7 - подпорка

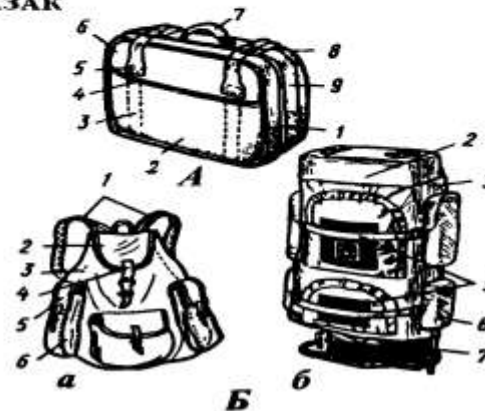



## ПОРТФЕЛИ

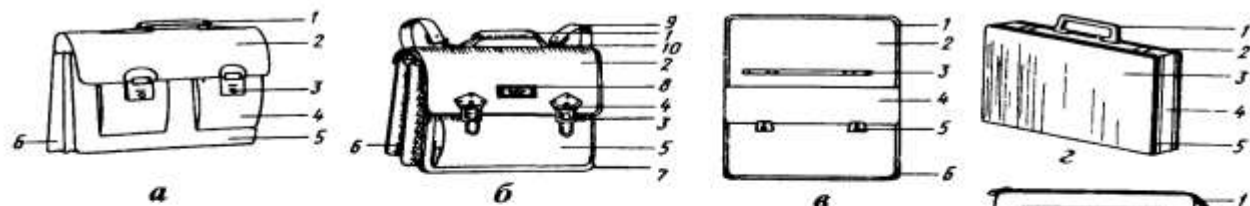

а - курьерский: 1 - ручка со скобами; 2 - клапан; 3 - замок; 4 - наружный карман; 5 - лицевая стенка; 6 - боковая стенка;  
 б - ранец детский: 1 - ручка; 2 - клапан; 3 - замок; 4 - пряжка; 5 - лицевая стенка; 6 - ботан; 7 - окантовка; 8 - эмблема; 9 - плечевой ремень; 10 - замок ремня;  
 в - одинарный: 1 - наружный край большого клапана; 2 - внутренняя сторона большого клапана; 3 - металлическая пластинка для крепления ручки; 4 - малый клапан; 5 - замок; 6 - металлический угольник;  
 г - дипломат: 1 - ручка; 2 - замок; 3 - лицевая стенка; 4 - боковая стенка; 5 - окантовка;  
 д - папка: 1 - застежка-молния; 2 - прорезной карман; 3 - лицевая спинка; 4 - ботан (боковая стенка)

## КОШЕЛЬКИ И БУМАЖНИКИ

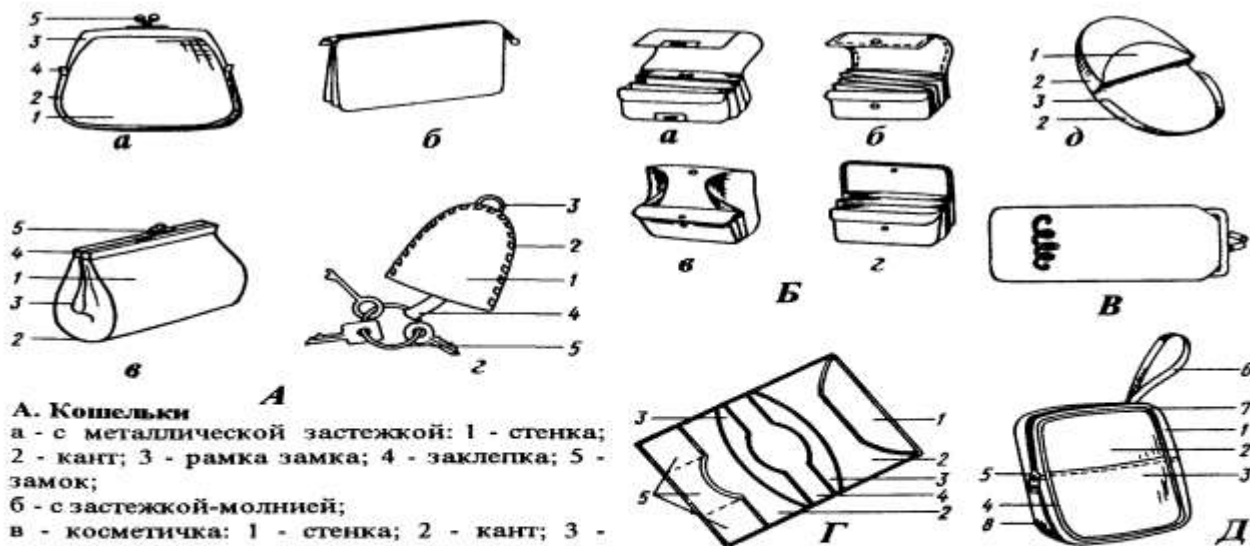

### А. Кошельки

а - с металлической застежкой: 1 - стенка; 2 - кант; 3 - рамка замка; 4 - заклепка; 5 - замок;

б - с застежкой-молнией;

в - косметичка: 1 - стенка; 2 - кант; 3 - заклепка; 4 - рамка замка; 5 - замок;

г - для ключей: 1 - стенка; 2 - кант; 3 - кнопка; 4 - выдвижная полоска; 5 - кольцо

### Б. Портмоне: а - вытяжное; б - окантованное; в - марочник; г - фальдовое;

д - каблучок: 1 - клапан; 2 - ботан; 3 - основное полотно

### В. Футляр для очков

Г. Бумажник: 1 - клапан; 2 - полукарман; 3 - карман; 4 - внутренняя сторона полотна; 5 - марочник

Д. Мужская сумочка-визитка: 1 - ботан; 2 - стенка; 3 - карман; 4 - кант; 5 - застежка-молния; 6 - назапястный ремень; 7 - верхняя поверхность; 8 - боковая поверхность

## ПРЕДМЕТЫ ТУАЛЕТА

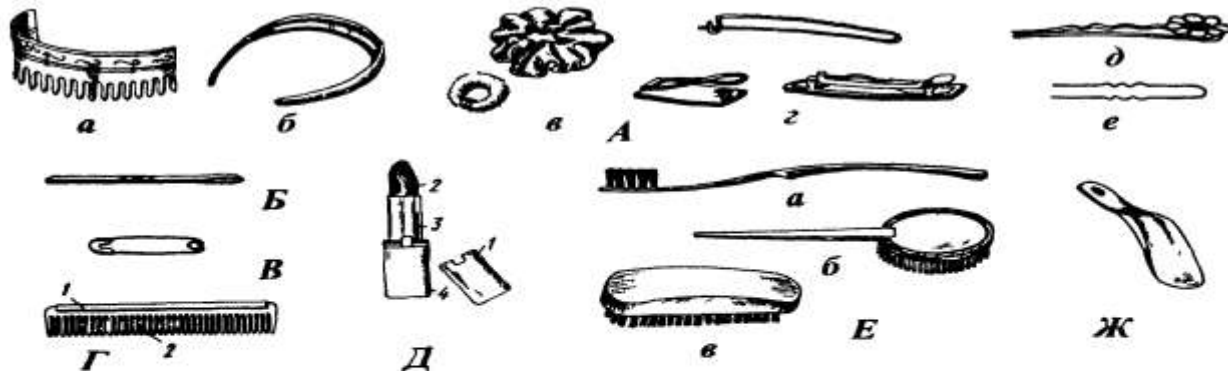

- А. Припособления для укладки и удержания волос:** а - гребень; б - обруч; в - резинка простая с украшением; г - зажим (заколка); д - невидимка; е - шпилька
- Б. Зажим (заколка) для галетука**
- В. Булавка английская**
- Г. Расческа:** 1 - обушок (спинка); 2 - зубья
- Д. Пенал с губной помадой:** 1 - крышка пенала; 2 - карандаш; 3 - пенал; 4 - движок
- Е. Щетки:** а - зубная; б - массажная; в - одежданая
- Ж. Рожок для обуви**

## ПРИНАДЛЕЖНОСТИ ДЛЯ БРИТЬЯ И СТРИЖКИ ВОЛОС



- А. Машинка для стрижки волос:** 1 - неподвижная ручка; 2 - подвижная ручка; 3 - колпачок; 4 - неподвижная гребенка; 5 - подвижная гребенка; 6 - центральный винт; 7 - крепежный винт; 8 - пробка; 9 - спиральная пружина; 10 - пистон; 11 - сферическая пружина; 12 - фасонная гайка; 13 - штифт (шпенька)
- Б. Дорожное зеркало:** 1 - стекло зеркала; 2 - основа; 3 - уголок; 4 - ушко; 5 - футляр; 6 - крышка футляра
- В. Зеркало туалетное прямоугольное (вид сзади):** 1 - металлическая стойка; 2 - деревянный полук; 3 - кламмеры
- Г. Лезвие для безопасной бритвы:** 1 - прямой торец; 2 - фигурная прорезь; 3 - режущая кромка
- Д. Аппарат для безопасной бритвы:** 1 - головка; 2 - гребенка; 3 - ручка
- Е. Электробритва:** 1 - ножи; 2 - головка; 3 - корпус; 4 - шнур
- Ж. Бритва клинковая парикмахерская:** 1 - полотно; 2 - головка; 3 - спинка; 4 - режущая кромка; 5 - сорочка; 6 - хвостик; 7 - насечка; 8 - заков; 9 - ручка; 10 - поперечное сечение полотна

## ПРИНАДЛЕЖНОСТИ ДЛЯ КУРЕНИЯ

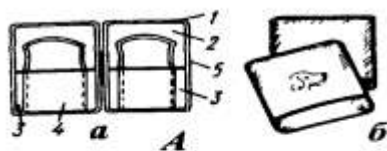

### А. Портсигары

а - раскладной: 1 - рамка; 2 - задняя стенка; 3 - клинья; 4 - клапан; 5 - замок;

б - вкладной

Б. Мундштук курительный: 1 - прикус; 2 - наконечник (верхняя часть); 3 - отверстие для сигареты

В. Трубка курительная: 1 - мундштук; 2 - соска; 3 - головка

Г. Коробок спичек: 1 - торец внутренней коробки; 2 - внутренняя коробка; 3 - боковая грань наружной коробки; 4 - этикетка; 5 - намазка; 6 - боковая стенка внутренней коробки; 7 - дно внутренней коробки

Д. Спичка: 1 - зажигательная головка; 2 - соломка

Е. Гильза папиросная и папироса: 1 - мундштук; 2 - розетка; 3 - гильзовая рубашка; 4 - часть гильзы, заполненная табаком (курка); 5 - оттиск фабричной марки

Ж. Сигарета с фильтром: 1 - курительная часть; 2 - фильтрующий мундштук; 3 - бумага сигаретная; 4 - начинка

З. Сигара: 1 - покровный лист; 2 - подлист; 3 - начинка

И. Зажигалки газовые с закрытым огнем и фитилем: а - выгнутая по горизонтали; б - выгнутая по вертикали; 1 - корпус; 2 - рычаг; 3 - крышка-колпачок; 4 - огниво; 5 - трубка с фитилем; 6 - регулятор интенсивности пламени

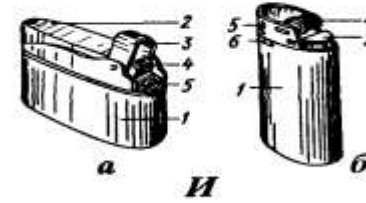
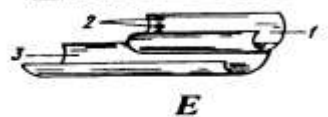
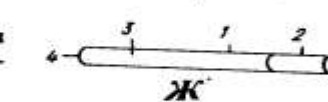

## ОЧКИ

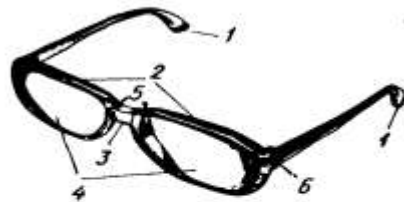

1 - заушники; 2 - ободки для стекол; 3 - упор носовой; 4 - стекла; 5 - лепестки носового упора; 6 - подвижный узел - шарнир

## КАРМАННЫЙ ФОНАРЬ (на батарейках)

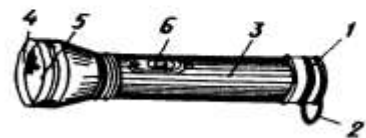

1 - крышка; 2 - кольцо; 3 - корпус; 4 - защитное стекло; 5 - параболический отражатель; 6 - выключатель-кнопка

## ЗОНТ

1 - наконечник; 2 - коронка; 3 - упоры; 4 - прутки; 5 - нажимная пружина; 6 - гайка; 7 - покрывка; 8 - кончик; 9 - ручка.

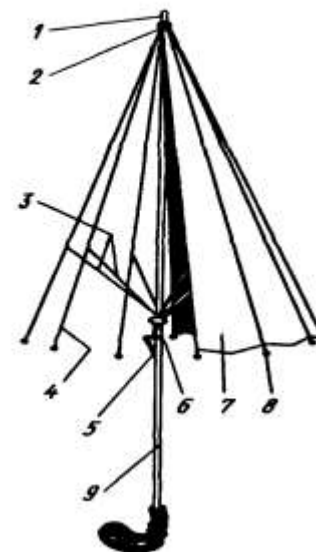

## ЮВЕЛИРНЫЕ ИЗДЕЛИЯ

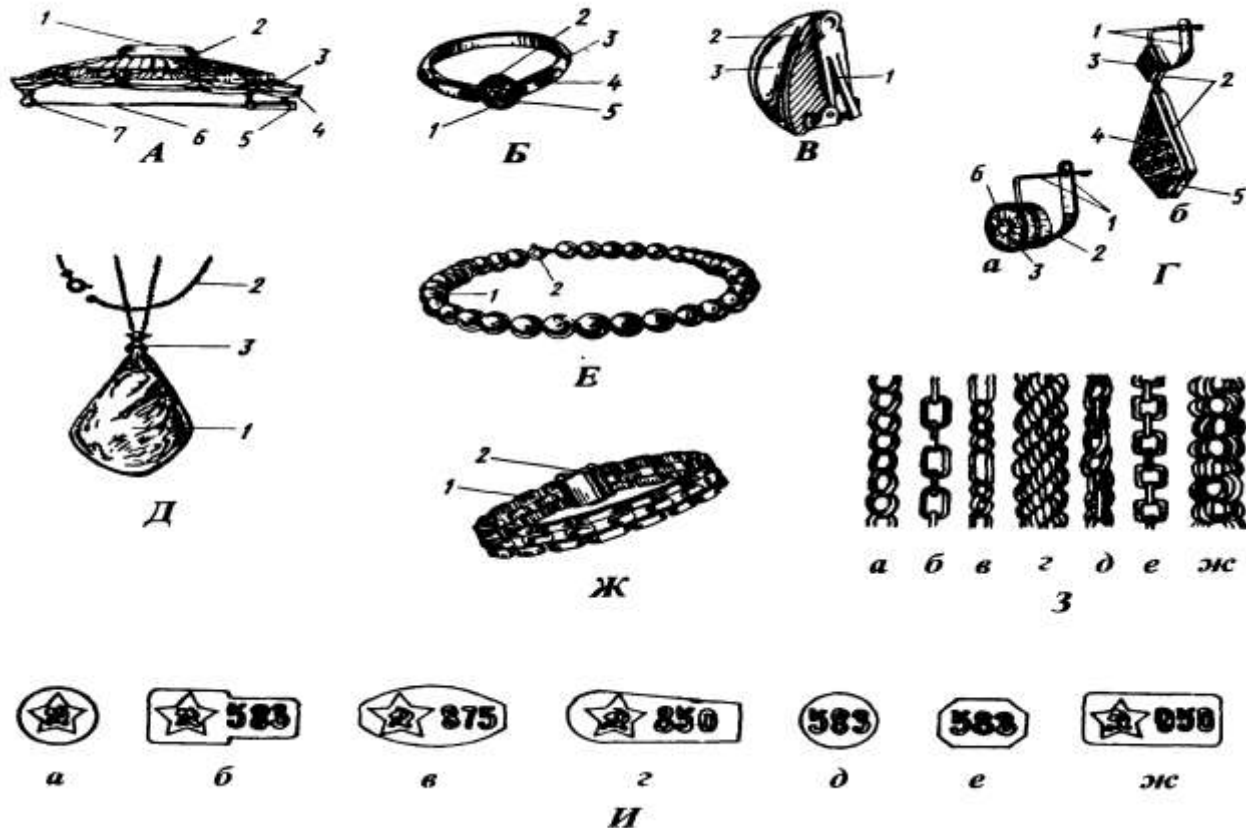

- А. Брошь:** 1 - камень; 2 - каст; 3 - фигурные детали; 4 - ранг; 5 - замок с предохранителем; 6 - булавка; 7 - шарнир булавки
- Б. Кольцо:** 1 - ранг; 2 - каст; 3 - ободок (шинка); 4 - накладка; 5 - камень
- В. Кольца:** 1 - пружина; 2 - ранг; 3 - верхушка
- Г. Серьги:** а - без подвески; б - с подвеской; 1 - замок; 2 - ранг; 3 - верхушка серьги; 4 - верхушка подвески; 5 - подвеска; 6 - камень
- Д. Кулон:** 1 - подвес; 2 - цепь; 3 - крепление
- Е. Бусы:** 1 - бусинка; 2 - замок
- Ж. Браслет звеньевой:** 1 - звено; 2 - застежка
- З. Виды плетения цепей:** а - панцирное; б - якорное; в - комбинированное; г - веревочка; д - кордовое; е - венецианское; ж - ленточка
- И. Клейма:** а - основное пробирное, литер А (является знаком удостоверения и ставится на всех изделиях из драгоценных металлов); б - основное, литер Б для клеймения изделий из золота и платины; в - основное, литер В для клеймения изделий из серебра; г - основное, литер Г для клеймения изделий из палладия; д - основное, литер Д для клеймения изделий из драгоценных металлов и часов на привешенных к ним отдельных пломбах; е, ж - дополнительное, литер Д для клеймения разъемных и легко отделяемых второстепенных и дополнительных деталей изделий из драгоценных металлов

## ЧАСЫ

**А. Мужские:** а - наручные с полной штриховой разметкой циферблата, на кожаном ремешке; б - электронные наручные, на звеньевом браслете; в - круглые карманные, с полной цифровой разметкой циферблата, на металлической цепочке; 1 - циферблат; 2 - табло; 3 - корпус; 4 - часовая стрелка; 5 - минутная стрелка; 6 - секундная стрелка; 7 - заводная головка; 8 - кнопки переключения и установки табло; 9 - ушко для ремня; 10 - ушко крепления браслета; 11 - кольцо; 12 - ремешок; 13 - браслет; 14 - звено браслета; 15 - цепочка; 16 - пряжка; 17 - застежка браслета; 18 - кольцо-застежка цепочки; 19 - шлевка; 20 - круглое отверстие ремешка; 21 - шпенек

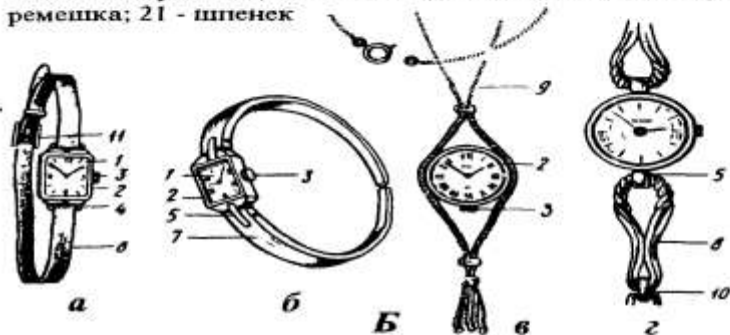
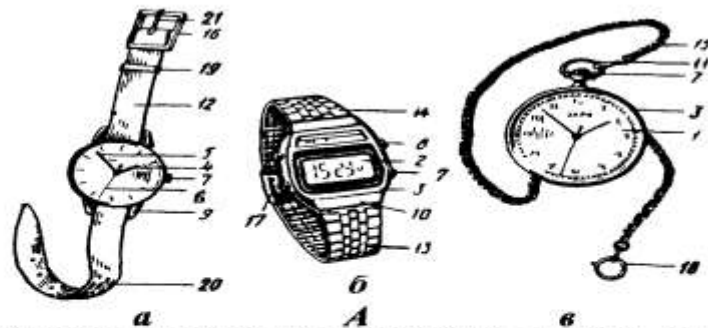

**Б. Женские:** а - наручные, прямоугольной формы, с полной цифровой разметкой циферблата, на кожаном ремешке; б - наручные, прямоугольной формы, с полной цифровой разметкой циферблата, на цельнометаллическом браслете типа "краб"; в - часы-кулон, округлой формы, с полной цифровой разметкой, на цепочке; г - наручные, округлой формы, с полной штриховой разметкой циферблата, на фигурном браслете; 1 - циферблат; 2 - корпус; 3 - заводная головка; 4 - ушко для ремня; 5 - ушко крепления браслета; 6 - ремешок; 7 - браслет цельнометаллический; 8 - браслет фигурный; 9 - цепочка; 10 - звено фигурного браслета; 11 - пряжка

1 - циферблат; 2 - корпус; 3 - заводная головка; 4 - ушко для ремня; 5 - ушко крепления браслета; 6 - ремешок; 7 - браслет цельнометаллический; 8 - браслет фигурный; 9 - цепочка; 10 - звено фигурного браслета; 11 - пряжка



**В**



**Г**



**Д**

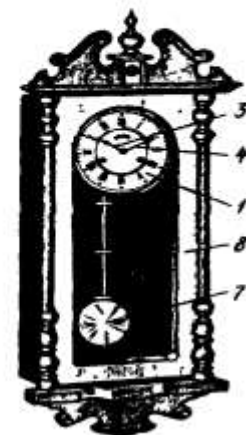

**Е**

**В. Хроноскоп:** 1 - заводная головка; 2 - кнопка управления  
**Г. Будильник**  
**Д. Электронные настольные**  
**Е. Настенные с маятником**  
 1 - циферблат; 2 - корпус; 3 - стрелка минутная; 4 - стрелка часовая  
 5 - стрелка боя; 6 - кнопка остановки боя; 7 - маятник; 8 - остекленная дверца шкафчика; 9 - табло

## КАНЦЕЛЯРСКИЕ ПРИНАДЛЕЖНОСТИ

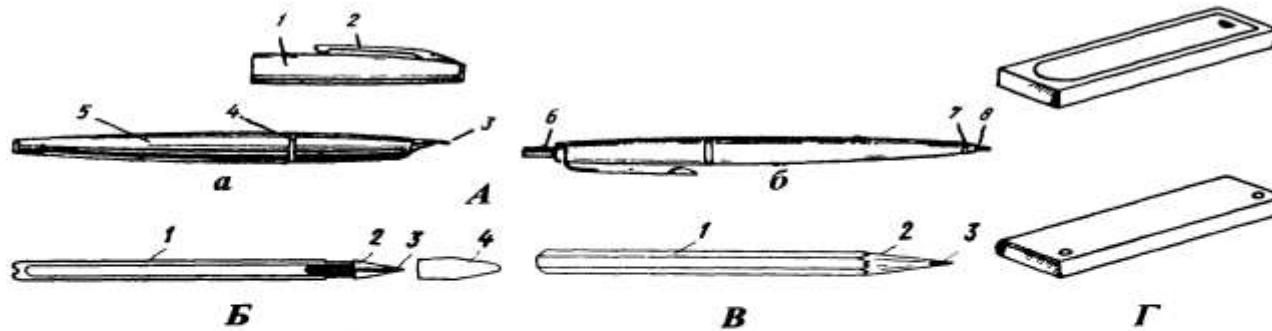

- А. Ручки:** а - перьевая; б - шариковая; 1 - крышка-колпачок; 2 - держатель; 3 - пишущий узел; 4 - кольцо; 5 - корпус; 6 - кнопка; 7 - наконечник; 8 - шарик
- Б. Фломастер:** 1 - ствол-ампула; 2 - пишущий узел; 3 - капиллярно-пористый стержень; 4 - крышка-колпачок
- В. Карандаш:** 1 - деревянная оболочка; 2 - заточенный конец; 3 - грифель
- Г. Пенал**

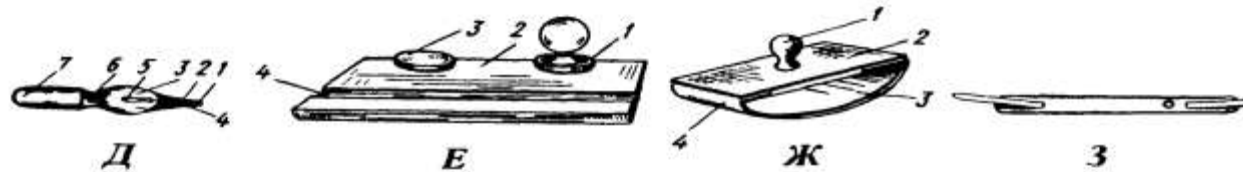

- Д. Перо:** 1 - кончик пишущей части; 2 - пишущая часть; 3 - боковая просека; 4 - линия расщепления; 5 - центральная просечка; 6 - средняя часть; 7 - пятка
- Е. Чернильный прибор:** 1 - чернильница (флакон); 2 - основание; 3 - крышка чернильницы; 4 - желобок для ручек и карандашей
- Ж. Пресс-бювар (прессе-папье):** 1 - головка винта; 2 - крышка; 3 - колодка; 4 - бумага
- З. Скоросшиватель**

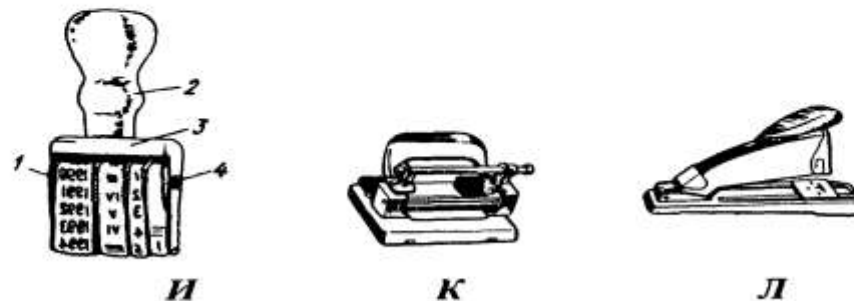

- И. Нумератор:** 1 - валик с цифрами; 2 - ручка; 3 - корпус; 4 - фиксатор
- К. Дырочкал**
- Л. Степлер**